

RYCHLÉ,
JEDNODUCHÉ
A EFEKTIVNÍ ŘEŠENÍ
PRO SPOJOVÁNÍ
BETONOVÝCH
KONSTRUKCÍ



ŠROUBOVÉ SPOJE

08/2023

PŘÍKLADY POUŽITÍ ŠROUBOVÝCH SPOJŮ

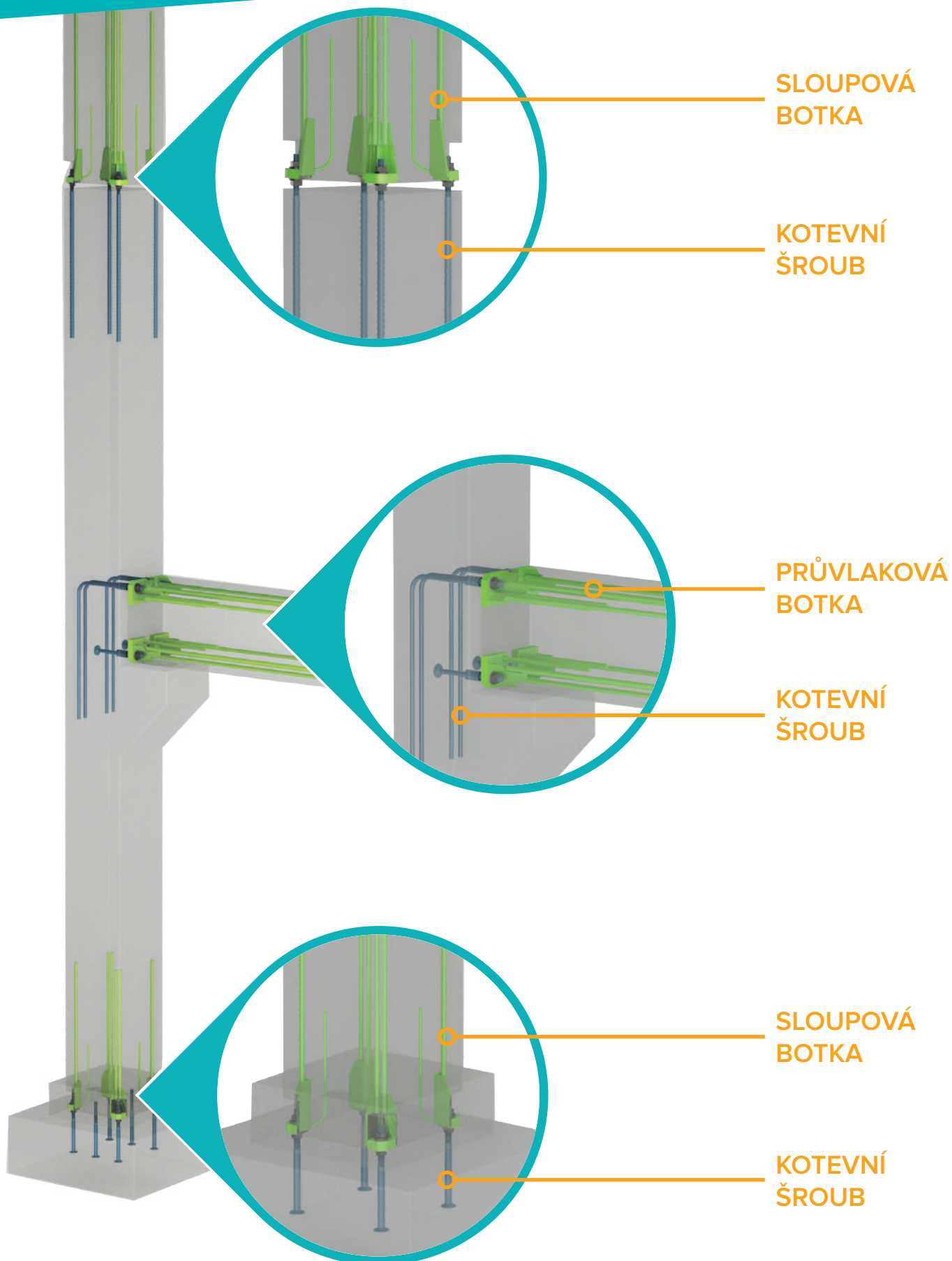

TYPY ŠROUBOVÝCH SPOJŮ



ŠROUBOVÉ SPOJE SLOUPŮ
PRO STŘEDNÍ ZATÍŽENÍ

HPKM®
sloupová botka



HPM®
kotevní šroub



ŠROUBOVÉ SPOJE SLOUPŮ
PRO VELKÁ ZATÍŽENÍ

BOLDA®
sloupová botka



PPM®
kotevní šroub

ŠROUBOVÉ SPOJE
PRŮVLAKŮ



BECO®
průvlaková botka



COPRA®
kotevní šroub



ŠROUBOVÉ SPOJE
STĚN

SUMO®
stěnová botka



HPM®/PPM®+
AL podložka

Více informací o šroubových spojích a
možnostech jejich použití:



RYCHLÁ A BEZPEČNÁ MONTÁŽ

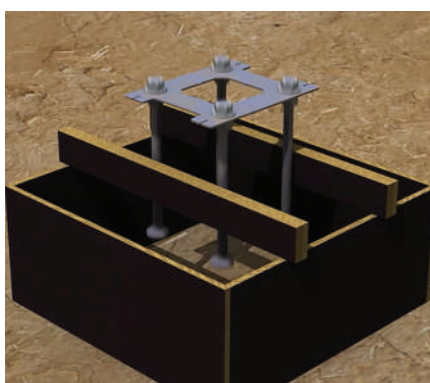

Upevněte kotevní šrouby v montážní šabloně.

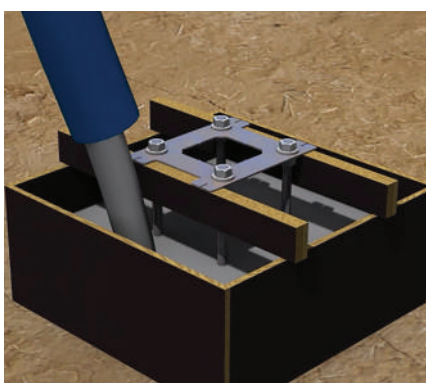

Po rektifikaci šroubů zabetonujte základ.

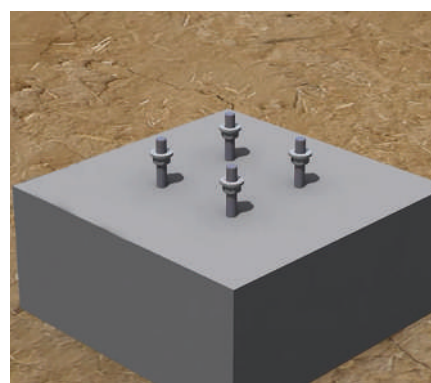

Odmontuje šablonu a zarovnejte matice.

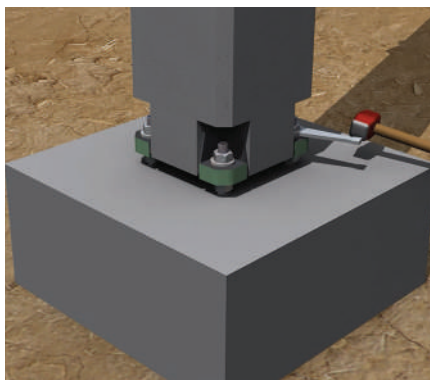

Osadte sloup a utáhněte matice. Uvolněte jeřáb.

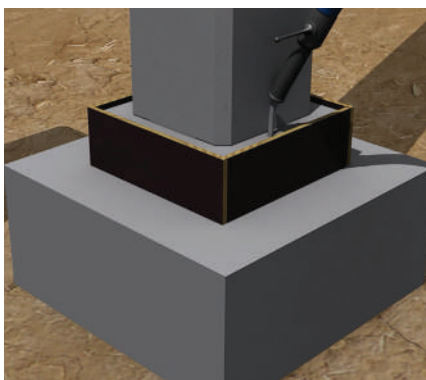

Podlijte sloup zálivkou.



Podívejte se na montážní video.

VÝHODY ŠROUBOVÝCH SPOJŮ



**Bez
svařování**



**Rychlost
výstavby**



**Méně
betonu**



**Redukce
výkopů**



**Ekonomická
úspora**

POROVNÁNÍ ŠROUBOVÝCH SPOJŮ

Svařovaný spoj



Šroubový spoj

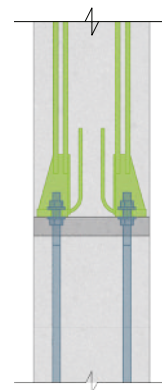

Kalich na pilotě

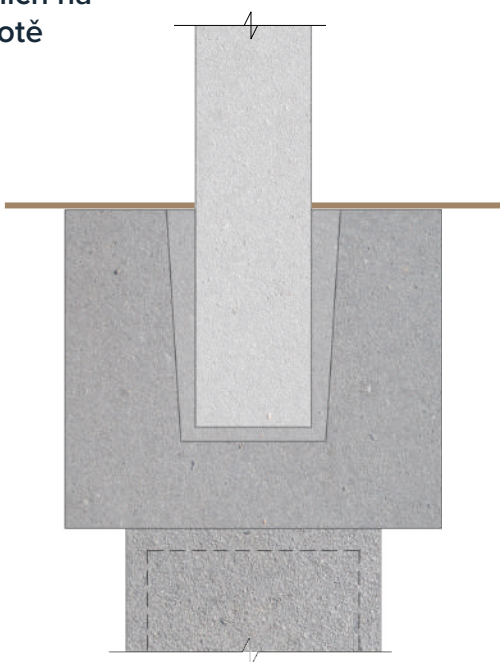

Šroubový spoj na pilotě

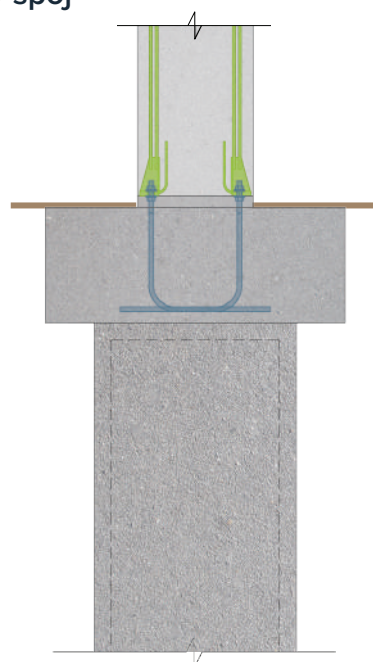

Kalich na základové patce/pilotové hlavici

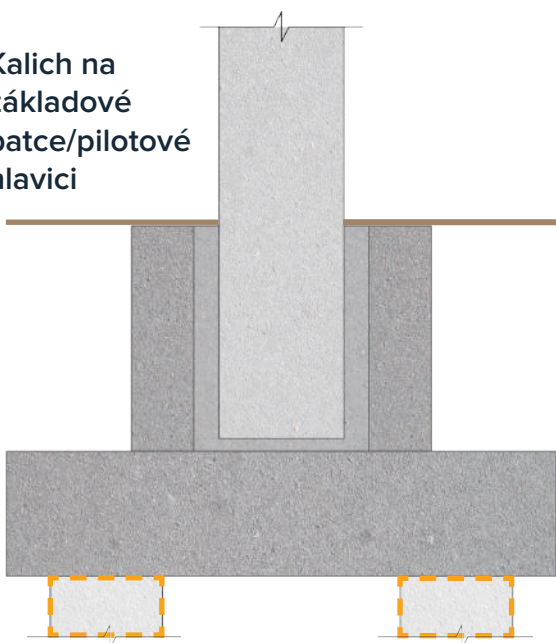

Šroubový spoj na základové patce/pilotové hlavici

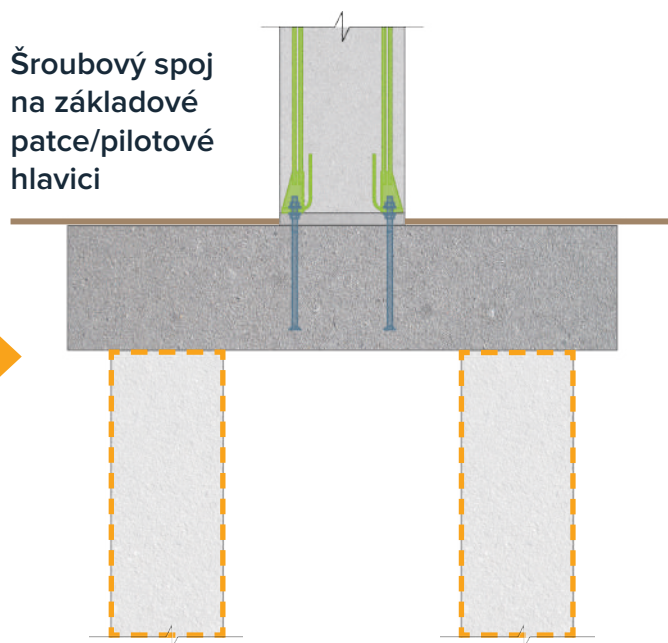

ZABUDOVÁNÍ SLOUPOVÉ BOTKY

1. Připevněte sloupové botky a vynechávky na čelo bedněni.

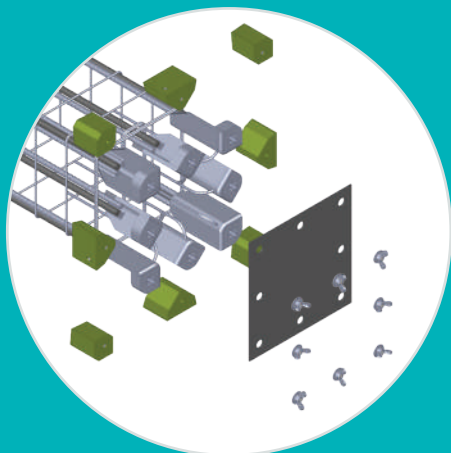

2. Umístěte upevněné botky s vynechávkami k výztuži sloupu.

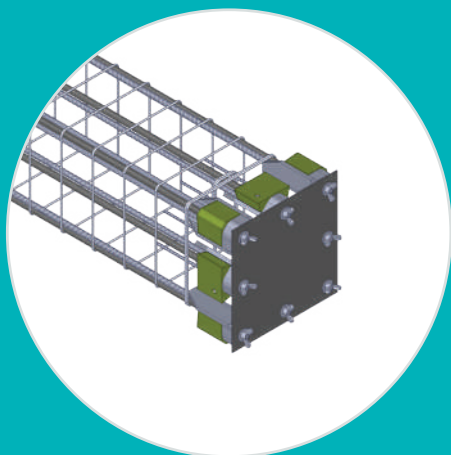

3. Zabetonujte sloup a po zatvrdnutí vyjměte vynechávky.

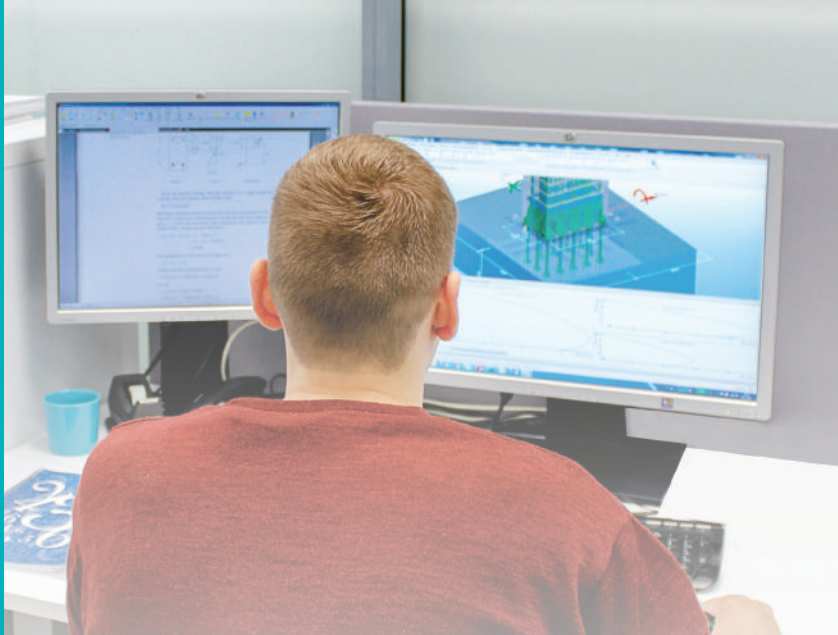
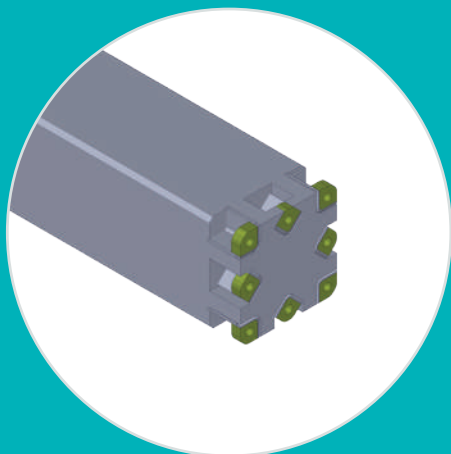

PEIKKO DESIGNER®

VOLNĚ DOSTUPNÝ SOFTVÉR PRO NÁVRH
ŠROUBOVÝCH SPOJŮ

Pomocí modulu **Column Connection** navrhnete optimální kombinaci sloupových botek a kotevních šroubů pro spojení prefabrikovaných sloupů se základy nebo mezi sebou.

Peikko Designer® umožňuje exportovat výpočty a výstupy pro programy Tekla a AutoCAD.

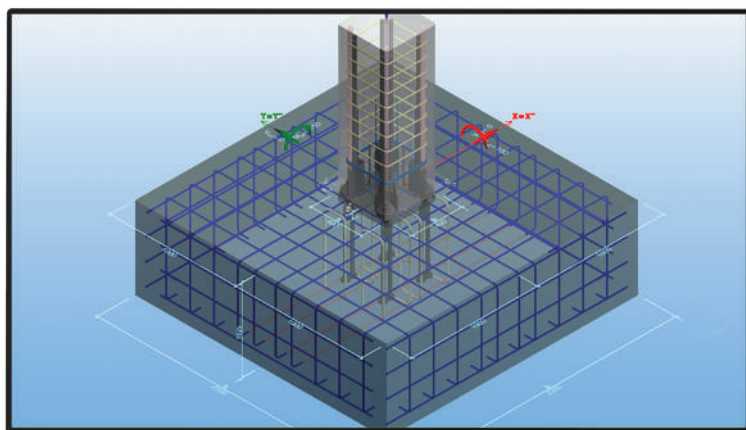

Stáhněte si PEIKKO DESIGNER®



REFERENČNÍ PROJEKTY



**Sklad Marlenka,
Frýdek Místek, Česko**

**Logistické centrum Tedi,
Sežana, Slovinsko**



**Logistické centrum Kaufland,
Ilava, Slovensko**



**Letiště M. R. Štefánika,
Bratislava, Slovensko**

**Národní fotbalový stadion,
Bratislava, Slovensko**

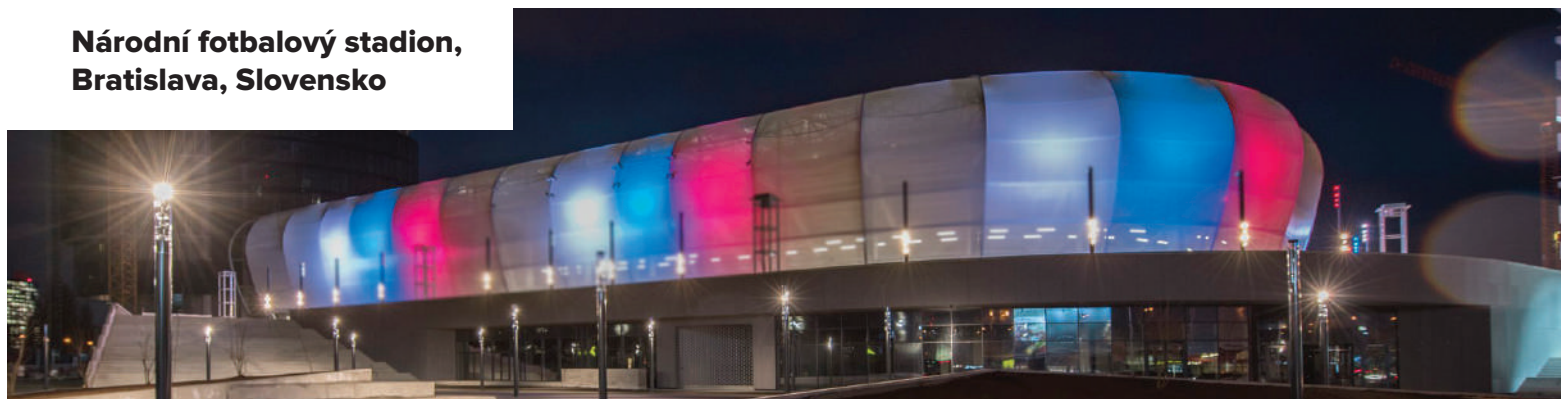

Prohlédněte si stovky referencí pro šroubové spoje

📍 PROJEKTOVÁ KANCELÁŘ NA SLOVENSKU

KONTAKTY:

Peikko spolu s detailním návrhem svých řešení poskytuje komplexní technickou podporu po dobu projektování i výstavby.

Díky tomu je výstavba jednoduchá a efektivní.

www.peikko.cz

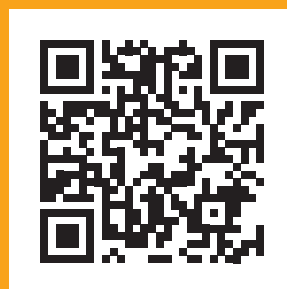

**IKEA Components
Malacky, Slovensko**

Rychlejší, bezpečnější a udržitelnější způsob jak navrhovat a stavět

Peikko dodává řešení pro tenké stropní konstrukce a spojovací prvky pro prefabrikované i monolitické konstrukce.

Inovativní řešení Peikko zefektivňují stavební proces.